

MATICA KV. M6 Z VZMETJO NERJAVEČA

Šifra: 211330/4

Kvadratna matica M6 H s pozicijskim fiksiranjem za natančno in zanesljivo pritrditev v alu profilnih sistemih. Preprečuje vrtenje za stabilne spoje.

[Povezava do izdelka →](#)

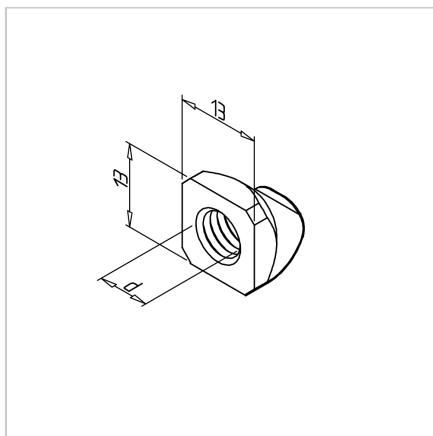
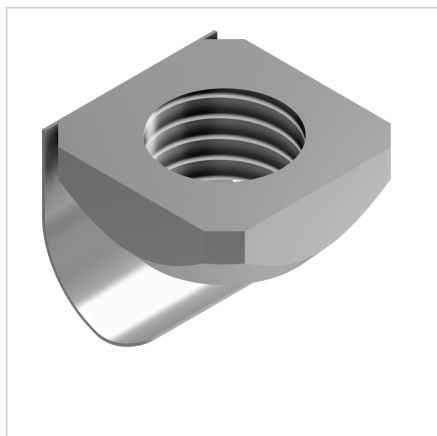

Tehnični podatki / vključeni artikli

- Nerjaveče jeklo
- Navoj (d): M 6
- Teža = 0,005 kg/kos

Uporaba

- Drsne matice je mogoče zasukati v profil (serija 45) na katerem koli mestu
- Vzmetna ploščica drži matico v želenem položaju

Navodila za uporabo / način montaže

- Montaža z zasukom v utor